

ninebot™ mini

РУКОВОДСТВО
ПО ЭКСПЛУАТАЦИИ



Ninebot Mini Scooter

Содержание

1.	Устройство и комплектующие	03
2.	Функции	04
3.	Сборка корпуса устройства.....	05
4.	Подзарядка устройства.....	05
5.	Использование устройства	06
6.	Инструкция по вождению.....	07
7.	Избежание потенциально опасных ситуаций.....	08
8.	Предотвращение опасного управления.....	09
9.	Рекомендации по технике безопасности.....	12
10.	Транспортировка и энергосберегающий режим.....	11
11.	Уход и хранение.....	13
12.	Таблица параметров устройства.....	14
13.	Информация о Наличии токсичных и вредных веществ.....	15
14.	Товарный знак и официальные уведомления.....	15
15.	Гарантийное обслуживание.....	16
16.	Сервисное обслуживание.....	17

Добро пожаловать!

Спасибо за ваш выбор сегвея Ninebot Mi Scooter (далее именуемый как Mini). Mini – это умный портативный электрический сегвей, а также это современный активный способ развлечения.

Почувствуйте сегвей и получайте массу удовольствия от его вождения!

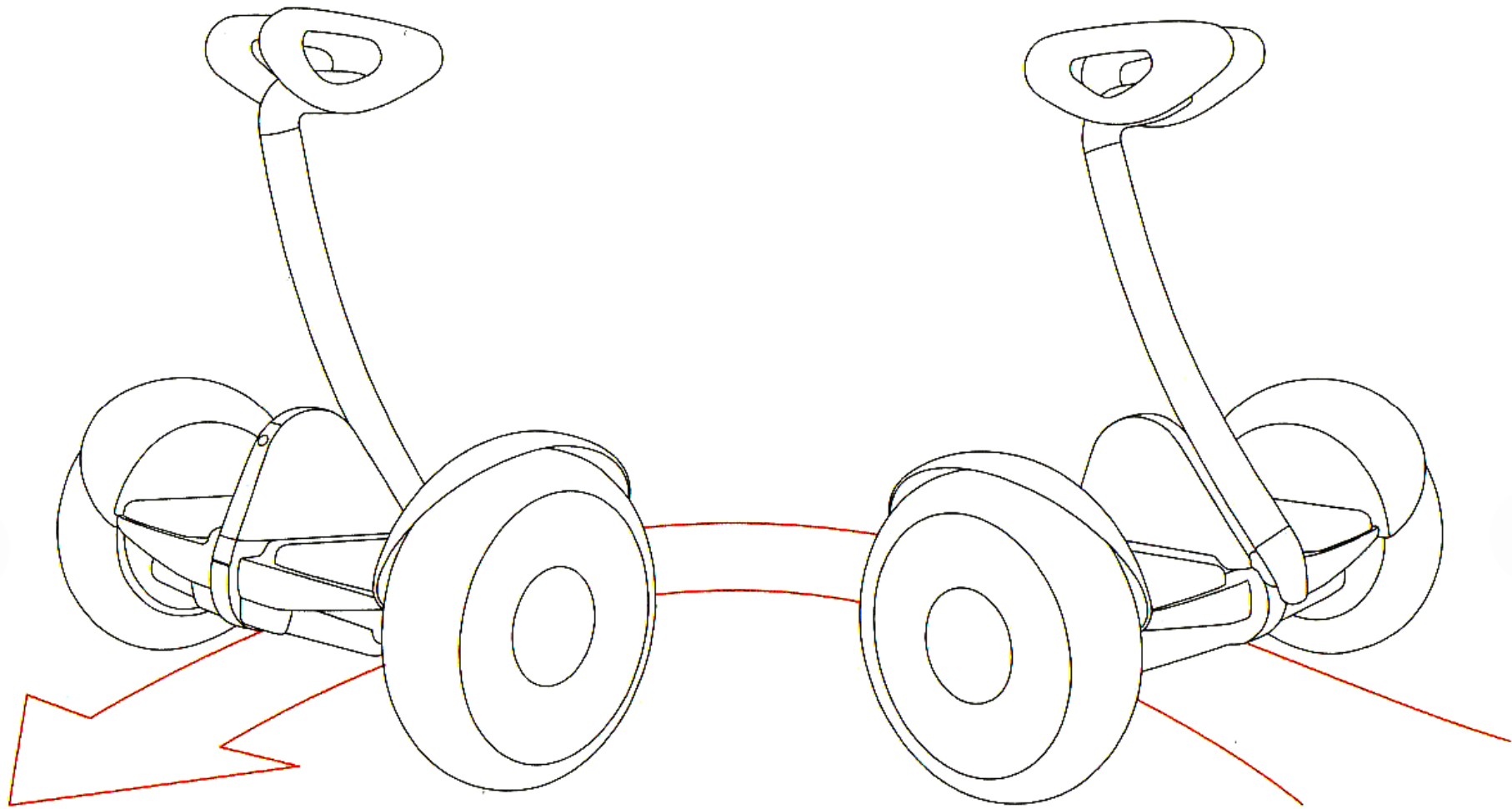

Передняя сторона сегвея

Тыльная сторона сегвея

Внимание: вставать/сходить с сегвея необходимо только с тыльной стороны.

1. Устройство и комплектующие

Внимательно просмотрите и проверьте все комплектующие в коробке, поскольку они должны быть в безупречном состоянии.

Если же вы обнаружили, что какой-то из компонентов отсутствует или он поврежден, пожалуйста, зайдите на страницу сервисного обслуживания Xiaomi <http://fuwu.mi.com> или же позвоните по телефону технической поддержки 400-100-5678.

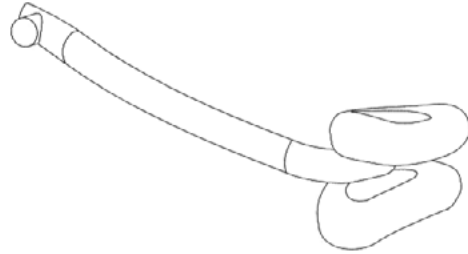

Рулевая стойка

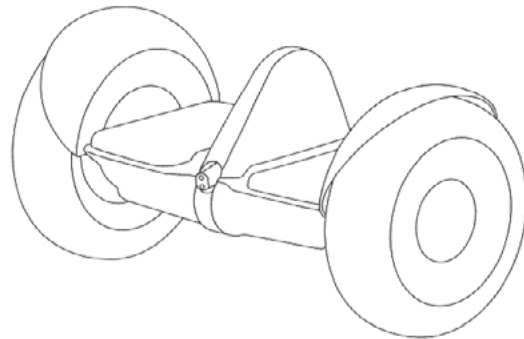

Корпус сегвея

Карта с краткой информацией



Инструкция

Правовая информация

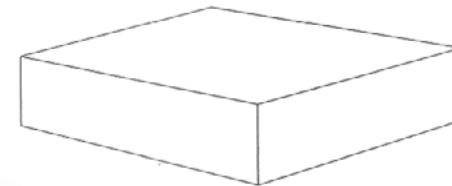

Коробка с комплектующими

Защитная крышка

Воздуховыпускной клапан



Винты x2

Гаечный ключ

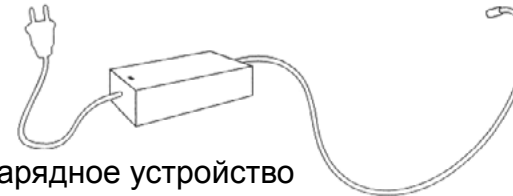

Зарядное устройство

2. Функции

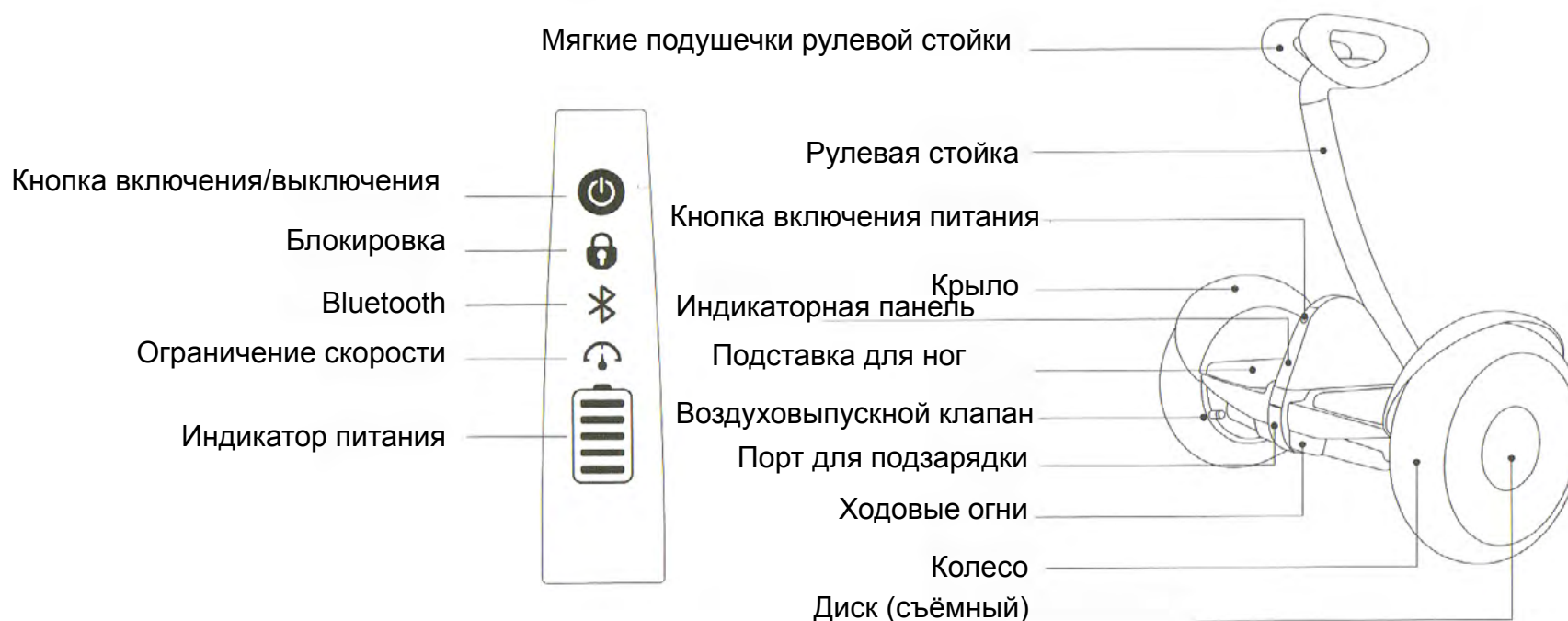

Кнопка включения/выключения

 Включение/выключение общего питания Mini. Если после включения сегвея он не используется в течении 10 минут, или же если корпус устройства находится в опрокинутом состоянии более 5 минут, сегвей автоматически выключается.

Блокировка

 Используйте пользовательское приложение Ninebot для включения блокировки. После этого, кто бы ни попытался забрать Mini, сегвей начнет сильно вибрировать и активируется звуковая сигнализация; в это время, если вы находитесь в диапазоне досягаемости сигнала Bluetooth, ваш смартфон также начнет вибрировать, оповещая об опасности.

Bluetooth

 Мигание индикатора Bluetooth указывает на включение Bluetooth сигнала и отсутствие подключенных смартфонов; постоянно горящий индикатор указывает на успешное подключение к смартфону.

Ограничение скорости

 Горящий индикатор на ограничение в скорости. При превышении, пользователь явно может почувствовать, как подставка для ног приподнимается, после чего вам будет очень сложно ускориться. По умолчанию сегвей имеет ограничение скорости 7км/час, но вы можете войти в приложение и убрать ограничение скорости или изменить настройки.

Индикатор питания

 Когда уровень заряда сегвея доходит до 20%, начинает мигать индикатор питания, сигнализируя о том, что его необходимо зарядить. Войдите в приложение, чтобы узнать точный уровень заряда сегвея и оценить расстояние, которое он может преодолеть. Когда уровень заряда ниже 30%, сегвей постепенно уменьшает скорость и вы можете услышать звуковую сигнализацию, когда уровень заряда ниже 10% – Mini ограничивает скорость до 7км/час.

3. Сборка корпуса устройства

1 Установите рулевую стойку в соответствующий слот с тыльной стороны сегвея

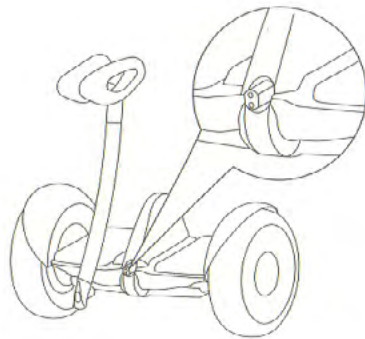

2 Установите винты

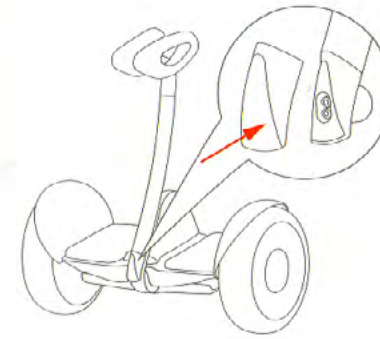
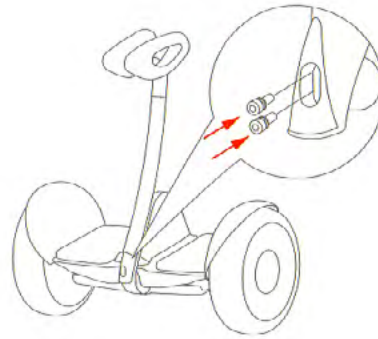

3 Установите защитную крышку (характерный щелчок указывает на успешную установку крышки)

После установки всех комплектующих, выровняйте устройство и проверьте все закрывающиеся и открывающиеся механизмы. Для вашей безопасности, после включения обновленного сегвея Ninebot Mi Scooter вы услышите непрерывный звуковой сигнал, однако его скорость и уровень чувствительности очень низкие, поэтому его нельзя сразу же использовать. Необходимо установить на ваш смартфон пользовательское приложение Ninebot (App) и активировать его, следуя руководству приложения.

4. Подзарядка устройства

Откройте резиновую крышечку

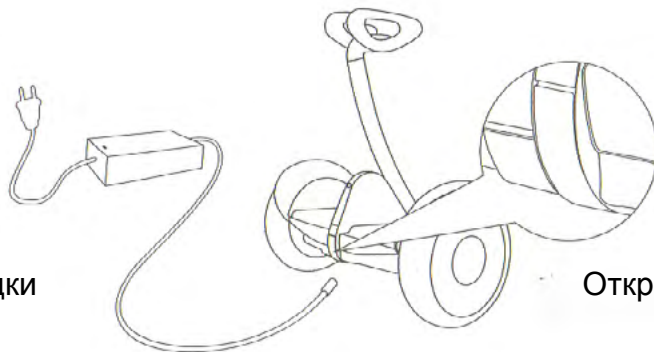

Порт для подзарядки

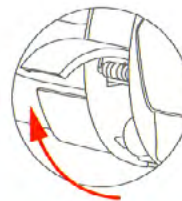

Откройте защитную панель

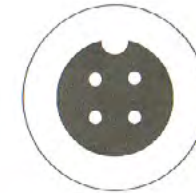
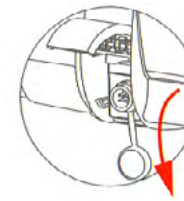

Вставьте штекер в кабельное отверстие

5. Использование устройства

Для тех, кто не ездил на Mini ранее, есть определенные риски, поэтому вам обязательно нужно пройти обучение, после которого вы сможете ездить на сегвее.



Загрузите пользовательское приложение Ninbot App на ваш смартфон (система Android или iOS), просмотрите рекомендации по безопасному управлению сегвея и после определенного обучения (если вы новичок), можно приступать к использованию транспортного средства. Для быстрого скачивания приложения, зайдите App Store и найдите Ninbot App или сосканируйте QR-код.

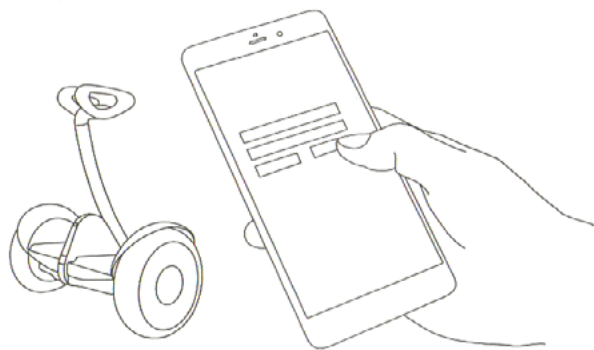

1 Скачайте приложение Ninbot и зарегистрируйтесь

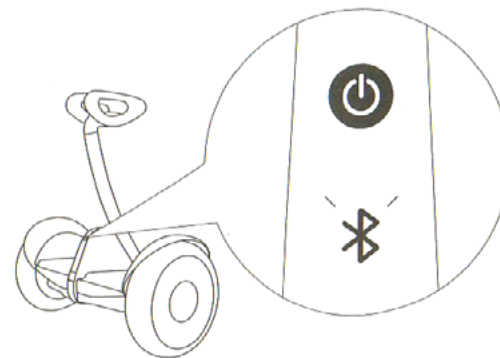

2 Включите сегвей и на нем появится мигающий Bluetooth индикатор, указывающий на ожидание подключения других устройств

3 Нажмите на «поиск новых устройств» и подключитесь к Mini. После успешного сопряжения устройств, вы услышите звуковую сигнализацию сегвея, а его Bluetooth индикатор теперь постоянно будет гореть.

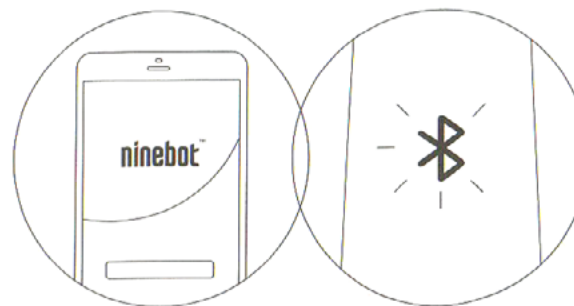

После успешного подключения устройств, внимательно следуйте руководству App

6. Инструкция по вождению

Во время учебы вы можете упасть и получить травму, поэтому наденьте шлем и защитное снаряжение, как на рисунке.

После активации Mini, App предложит вам начать обучение, следуйте пошаговым упражнениям. Вы также можете тренироваться согласно пошаговым ниже изображенным рисункам.

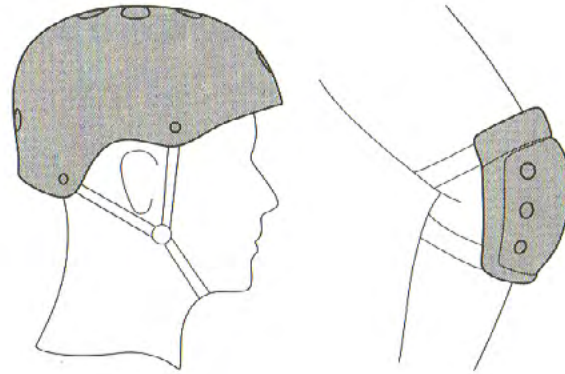

2. Поставьте одну ногу на подставку для ног. Не допускайте случайного прикосновения голени или колен подушечек рулевой стойки, поскольку это может привести к неожиданному повороту сегвея.

Для вашей безопасности, после завершения обучения, Mini может самостоятельно ввести ограничение скорости до 7км/час, и будет достаточно медленно менять направление. После завершения обучающего курса, Mini может повысить ограничение скорости до 10км/час, а после того, как вы достигнете 1 км пробега, автоматически снимет ограничение скорости.

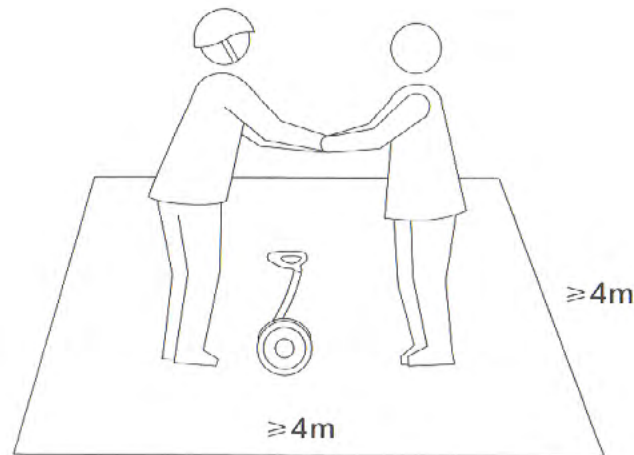

1. Если вы впервые собираетесь испытать сегвей, выберите для этого открытое пространство, а также воспользуйтесь помощью другого человека, чтобы встать на сегвей или сойти с него. Внимание: вставать/сходить с сегвея необходимо только с тыльной стороны.



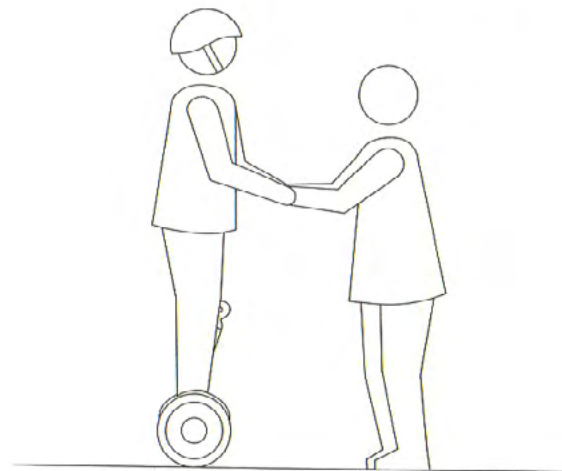
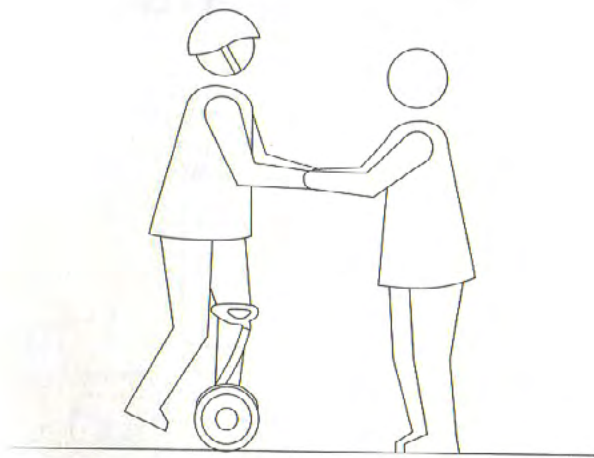

3. Займите устойчивое положение, медленно переместите центр тяжести на подставку для ног.

4. Поставьте вторую ногу на подставку для ног. Расслабьте тело, стойте прямо и смотрите вперед, избегайте резких движений.

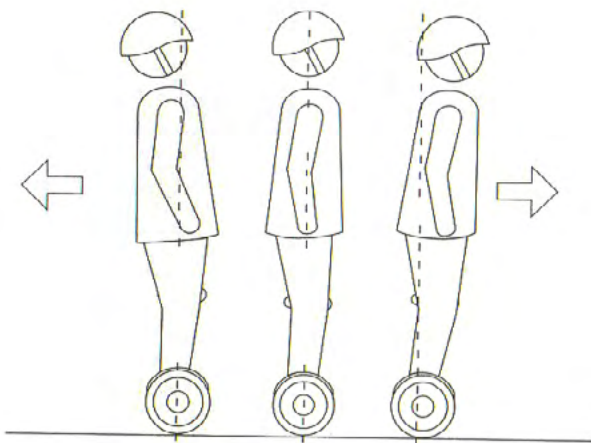

5. Для управления сегвеем, медленно перемещайте центр тяжести тела вперед и назад.

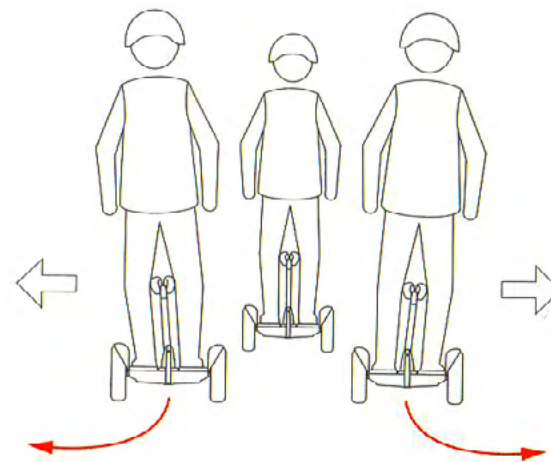

6. Чтобы повернуть направо (налево), необходимо слегка прикоснуться ногой к подушечке рулевой стойки. Избегайте столкновения или наезда колес сегвея на какие-либо препятствия.

7. Избежание потенциально опасных ситуаций

Избегайте столкновения или наезда колес на различные препятствия, в противном случае это может привести к повреждению колес и потере управления устройством.

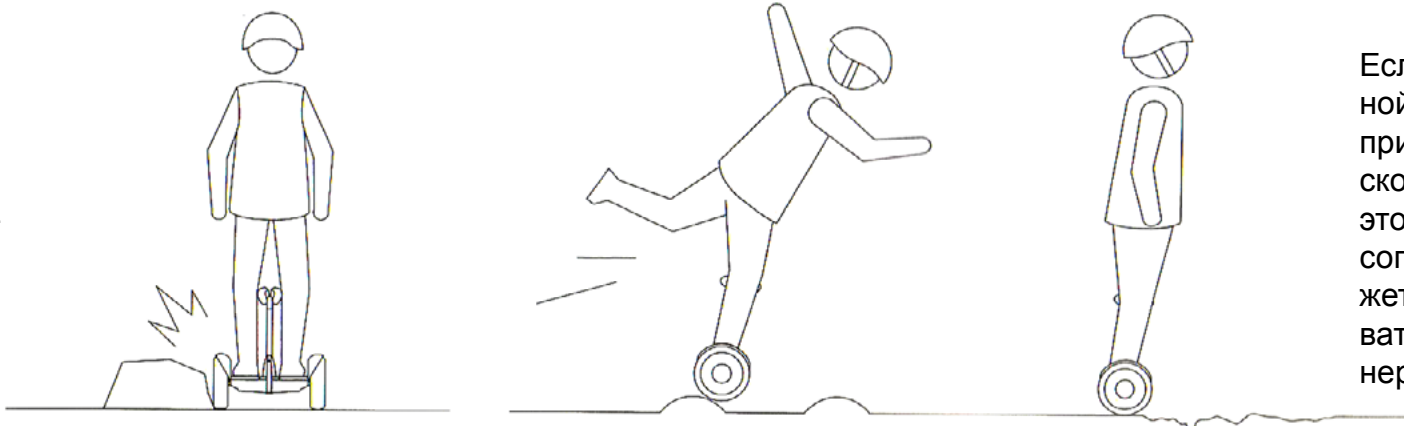

Если вы едете по неровной дороге, необходимо придерживаться низкой скорости (3-10км/час), при этом вы можете слегка согнуть колени, это поможет вам лучше адаптироваться и приспособиться к неровной дороге.



Если на вашем пути появились «лежащие полицейские», порог лифта, выбоины или другие препятствия, не рекомендуется проезжать через них на слишком высокой или слишком медленной скорости, в противном случае это может привести к скольжению или заклиниванию колес сегвея.

Въезжая в какое-либо помещение, лифт и т.д., избегайте удара, в частности головы, о дверную коробку.

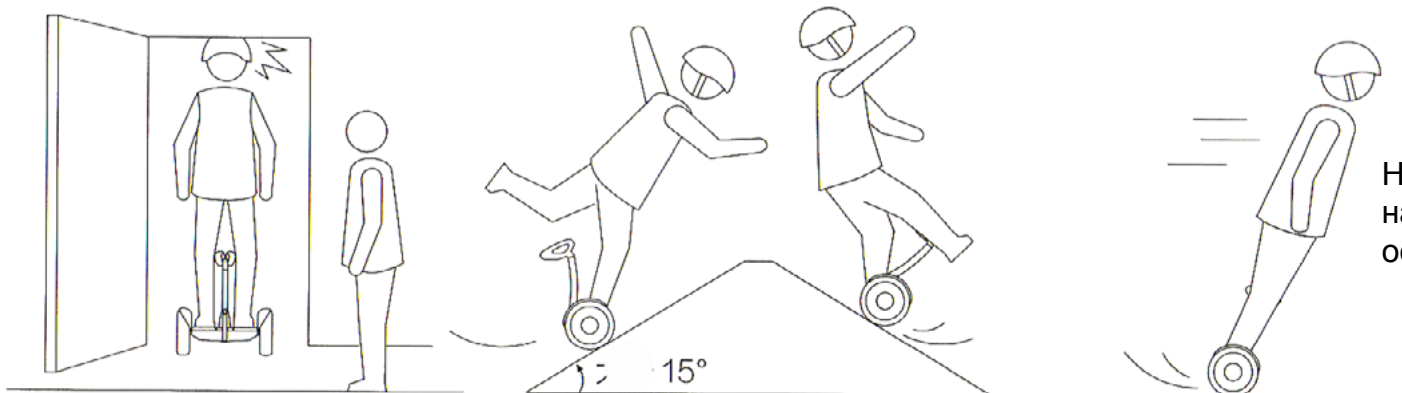

Не рекомендуется быстро набирать скорость и резко останавливаться.



Не использовать сегвей для езды по рампе, подъем которой выше 15°, поскольку, из-за недостаточной силы, Mini может перевернуться.

8 Предотвращение опасного управления

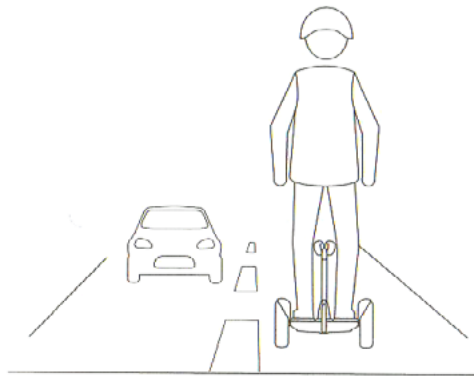

Запрещается выезжать на Mini на дороги для машин или ездить в жилых районах с большим потоком прохожих.

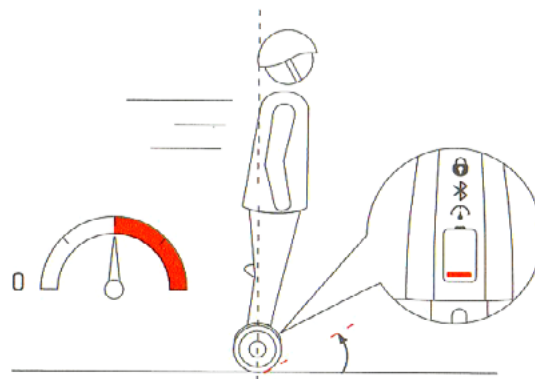

При превышении лимита скорости или если уровень заряда сегвея слишком низкий, подставка для ног плавно приподнимется, и вы услышите звуковую сигнализацию, после чего запрещается значительное ускорение сегвея.



Запрещается ездить по лужам, глубина которых превышает 2см.

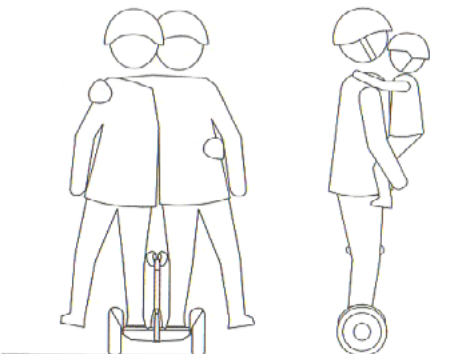

Запрещается одновременно ездить на Mini более чем одному человеку, или же держать при этом ребенка на руках.

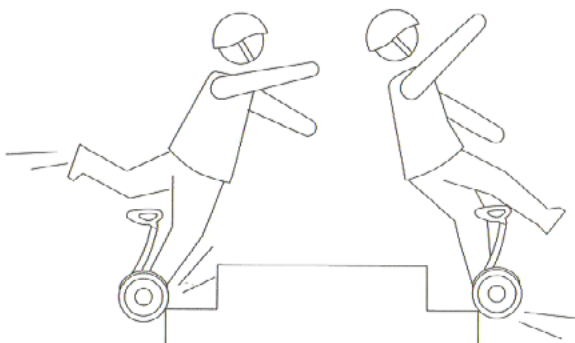

Запрещается ездить на сегвее по лестнице или на эскалаторе

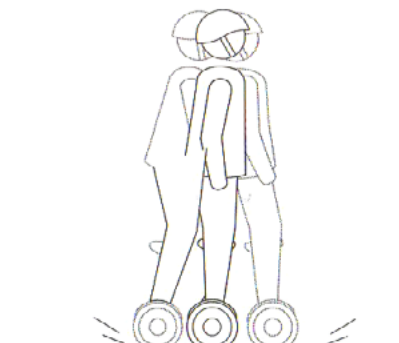

Запрещается резко ускоряться. Запрещается покачивание на сегвее вперед - назад.

9. Рекомендации по транспортировке

Если вам необходимо перенести включённый сегвей, поднимите его, взяв за ручку рулевой стойки. При этом для вашей безопасности, Mini автоматически выключается, а когда вы снова поставите его на землю – автоматически включается.

Не нужно поднимать сегвей, держась за его крылья или за его корпус, поскольку во время подобной транспортировки, колеса могут повернуться, а одежда или пальцы могут попасть в отверстие между шиной и крылом, что в свою очередь, приведет к серьезному травмированию. Смотрите картинку.

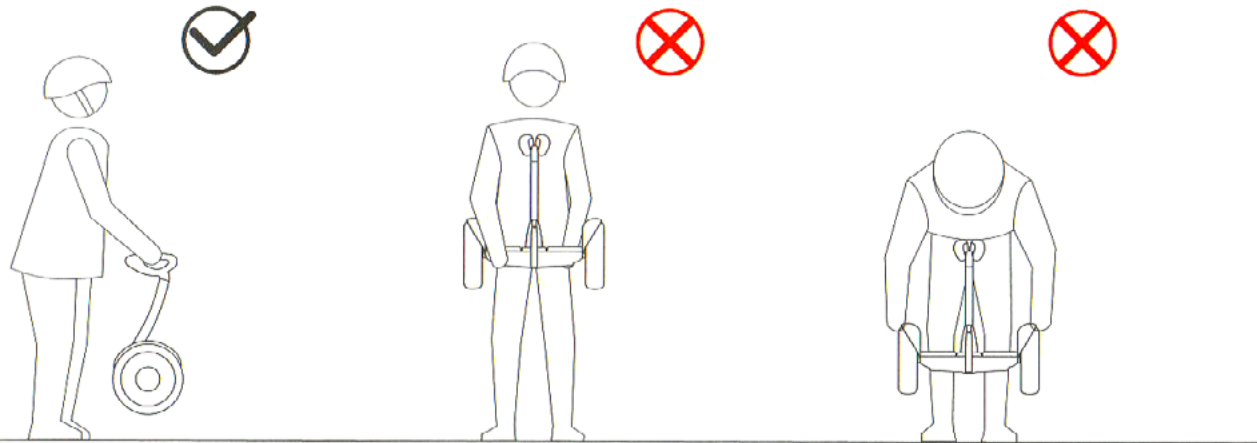

Если вы не пользуетесь сегвеем, а он при этом находится во включенном режиме, Mini автоматически может переключиться на энергосберегающий режим. В данном режиме вы можете катить сегвей, если вам необходимо подняться по лестнице – поднимите Mini, но ни в коем случае не катите его вверх по ступенькам. Смотрите ниже изображенные картинки.



10. Рекомендации по технике безопасности

- Mini – это устройство для развлечений, а не транспортное средство. Но стоит вам появиться с ним в общественном месте, он приобретает свойства транспортного средства, именно поэтому можно говорить, о наличии рисков вашей безопасности. Ради вашей безопасности и безопасности окружающих, необходимо обязательно следовать строгим инструкциям, которые изложены в данном руководстве по вождению.

- При этом вы должны понимать: если вы выезжаете на сегвее в общественные места, вы должны соблюдать рекомендации по технике безопасности. Также не забывайте, что есть вероятность столкновения из-за нарушения правил движения прохожими или водителями транспортных средств, а также есть риски травмирования вследствие неправильной эксплуатации устройства. Как и в других видах транспорта, чем выше скорость Mini, тем больше его тормозной путь. На некоторых гладких поверхностях, экстренное торможение может привести к заносу сегвея, потере равновесия и даже к падению.

Поэтому, во время управления сегвеем, необходимо соблюдать бдительность, придерживаться соответствующей скорости, соблюдать безопасную дистанцию с прохожими или с другими транспортными средствами. Выезжая на незнакомую местность, соблюдайте бдительность и соответствующую скорость.

- Во время езды на сегвее, уважайте права пешеходов. Не стоит пугать прохожих, в особенности детей. Уменьшайте скорость сегвея, когда проезжаете вблизи от прохожих. Если вы двигаетесь в одном направлении с прохожими, старайтесь максимально придерживаться левой стороны (для стран с правосторонним движением). Если же вы двигаетесь в противоположные направления, придерживайтесь правой стороны и снизьте скорость.

- На данный момент в некоторых странах нет государственного стандарта или закона о вождении электрических самобалансирующихся скутеров, поэтому вы должны строго соблюдать, изло-

женные в данной инструкции, правила и рекомендации по технике безопасности.

Нарушение вышеизложенных правил может привести к финансовым затратам, травмированию людей, возникновению аварии, юридических споров и других конфликтов и неприятных дел.

Компании Xiaomi и Ninebot не несут ни прямой, ни солидарной ответственности.

- Чтобы предотвратить травмирования людей, не передавайте сегвей Mini на пользование другим лицам, которые не знают, как им управлять. Ради безопасности ваших друзей, прежде чем давать им прокатиться на сегвее, откройте приложение App и включите для них режим для новичков, чтобы они прошли тренинг, а также посмотрели видео-инструкцию по безопасному вождению.

Не забудьте сообщить им о необходимости одеть шлем и защитное снаряжение. Чтобы помочь ему научиться управлять транспортным средством, вы можете сосканировать QR-код, изображенный на подушечках рулевой стойки, для получения видео безопасного вождения.

- Перед каждым использованием сегвея, тщательно осматривайте и проверяйте его. Если вы обнаружите расшатанные детали, или срок эксплуатации батареи значительно снизился, шины пропускают воздух или чрезмерно изношены, слышны нехарактерные звуки при поворотах или есть другие ненормальные признаки, немедленно прекратите использование сегвея.

Войдите в приложение App, проведите диагностику неполадок, и позвоните по телефону технической поддержки: 400-100-5678 и получите специализированную и квалифицированную консультацию и, по необходимости, гарантийный ремонт.

11. Уход и хранение

Чистота и хранение Mini

Если вы нашли какие-то пятна на корпусе Mini, возьмите мягкий кусок ткани, смоченный в небольшом количестве воды, и протрите транспортное средство; если вы обнаружили трудно выводящиеся пятна, вы можете воспользоваться зубной пастой и зубной щеткой, чтобы очистить сегвей от пятен, а затем протереть его начисто влажным куском ткани.

Если вы обнаружили царапины на деталях, выполненных из пластмассы, вы можете использовать наждачную бумагу или другие шлифовальные материалы для их полировки.

Внимание: Не используйте спирт, бензин, керосин или другие коррозионные растворы, летучие химические растворители для чистки, в противном случае, это приведет к серьезным повреждениям корпуса сегвея и может нарушить конструкцию внутренних элементов.

Запрещается мыть Mini под сильным напором воды, даже если сегвей находится в выключенном состоянии. К тому же, после подзарядки транспортного средства, необходимо вставить обратно резиновую крышечку, иначе можно получить поражение электрическим током или же в результате попадания в данное отверстие воды могут возникнуть серьезные поломки.

Если вы не пользуетесь сегвеем, храните его в сухом, прохладном помещении, а также не допускайте его длительного нахождения на улице. Нахождение устройства под солнцем/в помещениях с чрезмерно высокой температурой/ чрезмерно низкой температурой может вызвать быстрое старение внешнего корпуса и колес Mini или сокращение времени работы аккумулятора.

Техническое обслуживание аккумулятора Mini

Не храните аккумулятор сегвея в помещениях с температурой, которая превышает 50°C или которая ниже -20°C (например, запрещается оставлять аккумулятор Mini и другие батареи в автомобилях в летний период времени под палящим солнцем) запрещается класть аккумуля-

тор около огня, поскольку в последствии подобных действий аккумулятор испортится, перегреется и даже есть риск возникновения пожара.

Другую информацию о технической поддержке и мерах предосторожности смотрите под корпусом устройства на паспортной табличке аккумулятора.

Избегайте полной разрядки устройства, это поможет продлить срок эксплуатации аккумулятора. Кроме того, при использовании устройства при комнатной температуре, аккумулятор сможет преодолеть значительно большее расстояние и его производительность будет лучше; но если вы используете сегвей при температуре ниже 0°C, производительность и проходимость транспортного средства снизятся.

При -20°C, проходимое расстояние сегвея будет меньше в половину от нормальных условий, или даже еще меньше. Но когда температура поднимется, проходимое расстояние аккумулятора снова будет прежним, заходите в App и проверяйте оставшееся расстояние.

Внимание: Полностью заряженного сегвея хватает приблизительно на 120-180 дней в режиме ожидания; не полностью заряженного сегвея хватает приблизительно на 30-60 дней в режиме ожидания. Поэтому, если вы своевременно не зарядили устройство, чрезмерно низкий уровень заряда может вызвать повреждения сегвея.

Такого рода повреждения не восстанавливаются. В аккумуляторе есть smart чип, который хранит информацию о его подзарядке-разрядке, поэтому если вы в течении длительного времени не подзаряжали сегвей, могут возникнуть серьезные поломки, при которых невозможно снова зарядить устройство, при этом, такого рода поломки не входят в бесплатное гарантийное обслуживание.

(**Внимание:** запрещается не уполномоченным людям разбирать устройство, поскольку есть риск получения удара током или других серьезных травм в результате короткого замыкания).

12. Таблица параметров устройства

Рабочие параметры	Наименование	N3M240 параметры
Размер	Длина x ширина (мм)	260x548
	Высота корпуса [1] (мм)	595
Качество	Максимальная нагрузка (кг)	85
	Вес устройства (кг)	около 12.8
Требования для езды на сегвее	Подходящий возраст	16-50
	Подходящий рост (см)	120-200
Самые важные параметры	Максимальная скорость (км/ч)	около 16
	Проходимость в норм. условиях [2] (км)	около 22
	Максимальный преодолеваемый уклон	около 15°
	Режим для новичка	Есть, после необходимого пробега новичка в 1км, функция автоматически отключается. Затем можно повторно войти в App и возобновить тренинг для новичка.
	Пригодная местность	Твердое дорожное покрытие, ровная глинистая поверхность, дорога с максимальным уклоном 15°, глубина луж не больше 2см,
	Диапазон рабочей температуры	-10°C +40°C
	Температура хранения	-20°C +45°C
	Уровень водонепроницаемости	IP54 (Водонепроницаемость, возможность использования при маленьком дожде)
Параметры аккумулятора	Номинальное напряжение (V)	54.8
	Максимальное напряжение заряда (V)	63
	Номинальная мощность(W)	236
	Smart BMS	Балансировка, перезарядка, пониженное напряжение, автоматическое отключение при перенагреве, контроль состояния аккумулятора с помощью приложения App
Параметры двигателя	Номинальная мощность (W)	350x2
	Максимальная мощность (W)	700x2
	Легализация	CCC,CE
Параметры зарядного устройства	Номинальная мощность (W)	70
	Номинальное входное напряжение (V)	100-240V-50-60Hz
	Номинальное выходное напряжение (V)	около 63
	Номинальный ток (A)	около 1.1
	Легализация	CCC,CE,FCC,PSE,UL,SAА
	Время подзарядки (h)	около 4

[1] Высота корпуса: расстояние от земли и до самой высокой точки сегвея. [2] Проходимость в норм. условиях: при полной подзарядке устройства, нагрузке в 70кг, температуре 25°C, при средней скорости 15км/час по ровной дороге

Внимание: данные и параметры могут отличаться в разных моделях. Могут быть изменены без предварительного уведомления.

13. Наличие токсичных и вредных веществ

Название	Токсичные и вредные вещества или элементы					
	Pb	Hg	Cd	Cr6+	PBB	PBDE
Корпус	0	0	0	0	0	0
Дисплей	x	x	0	0	0	0
LED	x	0	0	0	0	0
Ручка управления	x	0	0	0	0	0
Кузов	0	0	0	0	0	0
Аккумулятор	0	0	0	0	0	0
Двигатель	0	0	0	0	0	0
Зарядное устройство	x	0	0	0	0	0

О: токсичные и вредные вещества во всех комплектующих данного устройства содержатся в количестве ниже предельного значения согласно SJ/ T11363-2006 “Требования ограничения наличие ядовитых и вредных веществ в товарах”.

X: означает наличие токсичных и вредных веществ по меньшей мере в одном из в комплектующих данного устройства в количестве, превышающем предельное значение, согласно SJ/ T11363-2006 “Требования ограничения наличие ядовитых и вредных веществ в товарах”.

14. Товарный знак и официальные уведомления

Mini TM, Ninebot TM, Электрический самобалансирующийся скутер Nine – это зарегистрированная торговая марка компании ООО «Ninebot Technology» (Пекин) (далее именуемая как компания Ninebot или Ninebot Inc.).

Торговые марки «Mini», «Ninebot TM», «Электрический самобалансирующийся скутер Nine», «Торговый знак 9TM» являются зарегистрированными товарными знаками компании Ninebot.

Прочие товарные знаки и коммерческие наименования, указанные в данном документе, являются собственностью соответствующих владельцев.

Компания Ninebot имеет запатентованные серийные устройства Mini сегвее. Это руководство защищено авторским правом компании Ninebot. Любые организации или частные лица не должны без письменного разрешения патентообладателя самовольно использовать, производить, распространять эти патенты.

Данное руководство содержит в себе информацию для ознакомления с различными функциями и инструкциями по применению. Но в связи с непрерывными обновлениями, конструктивными изменениями и т.д., вы можете обнаружить некоторые расхождения между ранее приобретенными устройствами и его новыми моделями.

Пожалуйста, сосканируйте, изображенный на 4ой странице, QR-код, загрузите App на смартфон с системой Android или iOS и внимательно прочтите новейшее электронное издание инструкции по эксплуатации. Кроме модели Mini, Ninebot также является создателем и владельцем множества различных функций и моделей.

Некоторые функции, о которых говорится в данном руководстве, могут не поддерживаться другими устройствами Ninebot. Вследствие постоянных обновлений устройства, между данным руководством и устройством могут быть некоторые отличия в цвете, внешнем виде и других аспектах, но конкретное устройство имеет преимущественную силу.

Производитель

ООО «Ninebot (Changzhou) Technology»

Адрес: г. Changzhou, р-н.Wujin, ул. Changwuzhong, 18, Научно образовательный исследовательский центр Changzhou,3, зд.А,к.16, эт.17

ООО «Ninebot (Tianjin) Technology»

Адрес: г. Tianjin, р-н.Wuqing, ул.Qiche Chanye Yuantianrui, 11

Стандарт: Q/320412NCZ001-2015

15. Гарантийное обслуживание

Гарантия

- В течении 7 дней с момента покупки, в случае возникновения проблемы, если ее причиной не является человеческий фактор, центр сервисного обслуживания Xiaomi определяет причину проблемы, после чего Вы можете выбрать бесплатную замену товара, возврат либо ремонт.
- Возврат товара возможен только через основные магазины Xiaomi и только в течении 7 дней, после его покупки. Вы не сможете воспользоваться возможностью вернуть товар без причины в течении семи дней после его покупки, в случае наличия повреждений товара, возникшие из-за человеческого фактора, или в случае повреждения упаковки. При возврате товара без причины, в течении семи дней после его покупки, все транспортные расходы берет на себя потребитель.
- В течении 8-15 дней с момента покупки, в случае возникновения проблемы, если ее причиной не является человеческий фактор, Вы выбираете бесплатную замену товара либо ремонт, подарки или бесплатные образцы товара не подлежат замене или возврату.
- Гарантия вступает в силу с момента подписания покупателем гарантийного талона. В случае если невозможно установить дату подписания гарантийного талона, гарантийный ремонт осуществляется согласно номеру заказа на официальном сайте и счете-фактуре.
- Правила гарантийного обслуживания основного устройства и его комплектующих:

Наименование	Информация по гарантийному техническому обслуживанию	Срок
Основное устройство	Сборка кузова, контроллер, ступичный двигатель, внутренняя печатная плата/ приборная панель, вал (заготовка)/вал (прижимной элемент)/ линейный датчик Холла	1 год
Аккумулятор и зарядное устройство	Внешнее зарядное устройство, аккумулятор в сборе	6 месяцев
Внешний вид легко изнашиваемых деталей	Шины, диски, крылья и укрепляющий блок, внешнее покрытие корпуса/кнопки/переднее, среднее и заднее покрытие/резьбовая пробка, передняя и задняя облицовка, подставка для ног, педали и коврик	3 месяца
Комплектующие	Удлиненный воздуховыпускной клапан	15 дней

Условия, при которых невозможно гарантийное обслуживание

- 1 При условиях, которые не входят в гарантийное обслуживание, техническое обслуживание производится на платной основе
 - срок действия гарантии истек;
 - поломки устройства, которые возникли в связи с человеческим фактором;
 - повреждения, возникшие при форс-мажорных обстоятельствах;
 - поломки, возникшие в результате неправильного хранения или несоблюдения правил использования устройства, изложенных в инструкции;
 - нарушение условий нормального использования устройства, в результате чего возникли повреждения либо поломки данного устройства, таких как перегруз, езда через препятствия (включая, но, не ограничиваясь – езда по лестнице, падение и т.д.), экстремальная езда;
 - ремонт устройства в неуполномоченных сервисных центрах или его демонтаж;
 - преднамеренное повреждение гарантийного талона, в частности его содержания – информация об транспортном средстве, включая размытость записи, разрыв, исправление содержимого и т.д.;
 - другие поломки и повреждения, не связанные с производством, структурой, дизайном и качеством устройства;
 - пробег транспортного средства превышает 2000км;
 - если данный товар используется в коммерческих целях, все гарантийные условия не сберегаются.

Примечание:

В течении 7 дней с момента покупки и подписания гарантийного талона, в случае возникновения проблемы, если ее причиной не является человеческий фактор, покупатель может выбрать бесплатную замену товара, возврат либо ремонт. Компания Xiaomi и серви-провайдер компании Xiaomi предоставляет возможность воспользоваться услугой с приездом на дом. В случае возврата товара в течении 7 дней, сумма, которая подлежит возврату соответствует оплаченному счету.

Возврат товара возможен только через основные магазины официального сайта Xiaomi или официального сайта Tmall и только в течении 7 дней, после его покупки. При возврате товара без причины, в течении

16. Сервисное обслуживание

семи дней после его покупки, все транспортные расходы берет на себя потребитель (при возврате покупки, оплата за транспортные расходы не возвращается).

Возврат товара в течении 7 дней после его покупки невозможен в случае: наличия повреждений товара, возникшие из-за человеческого фактора, повреждения упаковки, отсутствии каких-либо комплектующих. Информация о возврате товара, представленная на официальном сайте компании Xiaomi, имеет преимущественную силу.

Условия возврата и замены товара

Наименование	Крайний срок	Тип возврата и замены товара	Подробное описание	Срок
Возврат товара	7 дней	Национальное законодательство по вопросам функциональности устройства и его качества	Уполномоченный сервис-провайдер компании Xiaomi проверяет устройство и выдает отчет тестирований, в котором обозначается, что причиной возникновения проблемы является качество товара.	С момента, как пользователь получил товар
Замена товара	15 дней	Национальное законодательство по вопросам функциональности устройства и его качества	Уполномоченный сервис-провайдер компании Xiaomi проверяет устройство и выдает отчет тестирований, в котором обозначается, что причиной возникновения проблемы является качество товара.	С момента, как пользователь получил товар

В процессе использования Mini, если у вас возникли вопросы по вожждению устройства, его техническому обслуживанию, технике безопасности, вы можете посетить сайт Xiaomi, где вы найдете информацию о гарантийном обслуживании и получить консультацию.

Данное устройство может технически обновляться или перепрошиваться, в результате чего могут возникнуть некоторые несоответствия с информацией в инструкции.

Если вы хотите получить информацию о новейших функциях или о инструкции по технике безопасности, загрузите пользовательское приложение App Ninebot, электронная инструкция которого имеет преимущественную силу.

Вы также можете заходить на соответствующие форумы Xiaomi сообществ или на форумы официального сайта Ninebot.

www.ninebot.cn



ROZETKA
интернет супермаркет